



SÓ PORTAS E JANELAS

MANUAL DE INSTRUÇÕES

LEIA ANTES DE INSTALAR

Instalação JANELAS

01

Preparar o vão com aproximadamente 5cm a mais do que a esquadria alinhando com nível e prumo, após isto, deixe a massa secar. O vão deve conter verga e contra-verga, a fim de evitar o aparecimento de fissuras.

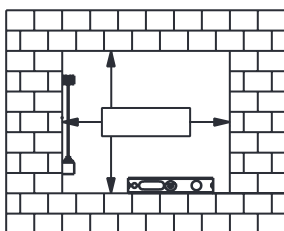

02

Retire as cantoneiras de papelão. Abra o plástico apenas no local dos chumbadores. Com o auxílio de um alicate, levante os chumbadores localizados nas laterais das peças. O lado com identificação "LADO INTERNO" deve ficar voltado para o lado de dentro do ambiente e a seta voltada para cima.

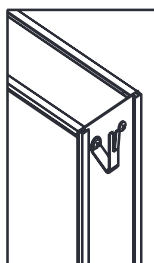

03

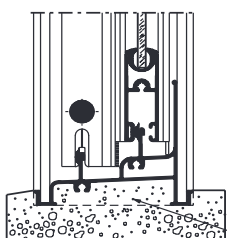

Coloque massa (3:1) na base do vão, após isto, encaixe a peça no vão sobre a massa e posicione calços nas LATERAIS da peça.

preencher com massa

03

02

Sr. consumidor: A boa instalação é de sua responsabilidade

04

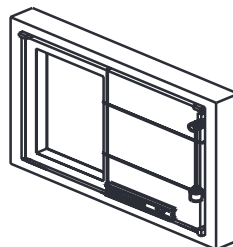

Ajuste o nível e prumo. Verifique o alinhamento da peça em todas as bordas.

05

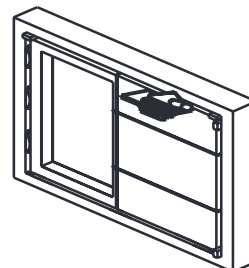

Preencha o vão com a massa e após a secagem, retire os calços e complete o espaço com a massa.

Cuidado! O cimento mancha o alumínio. Evite respingos de reboco nos perfis. Caso aconteça, limpe imediatamente com pano úmido com água.

06



Remova a embalagem **SOMENTE** após ter finalizado totalmente a obra.

Utilize formão e alicate para a retirada dos grampos e corte as fitas rentes à parede com auxílio de um estilete.

04

PARABÉNS!

Você acaba de adquirir um dos produtos com qualidade e garantia **SÓ PORTAS E JANELAS**.

A **SÓ PORTAS E JANELAS** é uma empresa que se especializou nas últimas quatro décadas no **projeto e comercialização** das melhores esquadrias padronizadas de alumínio do Brasil. Buscando sempre as melhores técnicas de **atendimento ao cliente, em vendas e pós vendas**, a **SÓ PORTAS E JANELAS** é reconhecida por ser uma empresa **comprometida com os seus clientes, inovadora e por entregar excelente qualidade em seus produtos**. **Se construir ou reformar a sua casa é um sonho, nossa missão é participar deste momento tão especial ao seu lado**.

Sua satisfação é o nosso compromisso.

IMPORTANTE

1-Antes de instalar, verifique se as características, como: **modelo, medidas, cor e lado de abertura correspondem com o seu pedido**.

2-Verifique se o produto está em perfeitas condições.

3-Não é permitido o uso de espuma expansiva para a fixação, pois o seu uso poderá ocasionar em **deformações no seu produto**, infiltração de água pela parede, pouca adesão da peça na alvenaria, perda da rigidez estrutural da peça, entre outros problemas.

4-As esquadrias das tipologias: porta de giro e janela basculante, não são estanques a água.

5-Não recomendamos sua instalação em áreas com incidência direta de chuva.

6-As embalagens e fitas somente deverão ser retiradas após o término da obra.

7-As portas de giro saem da fábrica trancadas e a chave encontra-se no lado interno.

8-Somente retire as placas de fibra de madeira / **plástico de alta densidade** em ambientes onde haja apenas um acesso de entrada ou saída.

9-Neste caso proteja a peça com um plástico (não incluso).

10-No caso de pinturas das paredes, não utilize fitas do tipo "crepe", pois provocam manchas.

11-Proteja a esquadria com fita adesiva de PVC e remova imediatamente após o término da pintura.

12- Limpe apenas com detergente neutro diluído em água.

Instalação PORTAS DE CORRER

01

Preparar o vão com aproximadamente 5cm a mais do que a esquadria alinhando com nível e prumo, após isto, deixe a massa secar. O vão deve conter verga, a fim de evitar o aparecimento de fissuras. Adotar a altura do piso visto no desenho. Observar a posição do piso em relação ao vão.

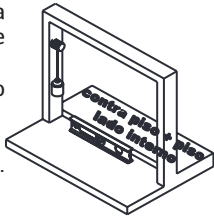

02

Antes de instalar, retire as cantoneiras de papelão. Não utilizar espuma expansiva. Com o auxílio de um alicate, levante os chumbadores localizados nas laterais das peças. O lado com identificação "LADO INTERNO" deve ficar voltado para o lado de dentro do ambiente e a seta voltada para cima.

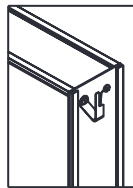

03

Coloque massa (3:1) na base do vão, após isto, encaixe a peça no vão sobre a massa e posicione calços nas LATERAIS da peça.

04

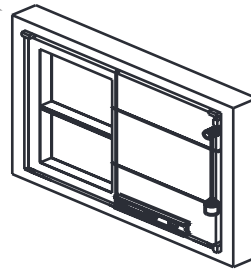

Ajuste o nível e prumo. Verifique o alinhamento da peça em todas as bordas.

05

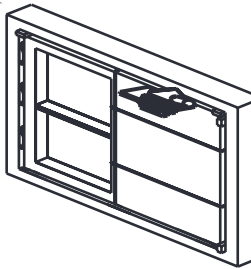

Preencha o vão com a massa e após a secagem, retire os calços e complete o espaço com a massa. Cuidado! O cimento mancha o alumínio. Evite respingos de reboco nos perfis. Caso aconteça, limpe imediatamente com pano úmido com água.

06

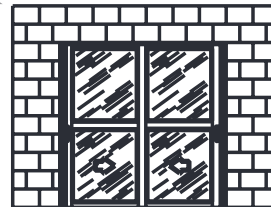

Remova a embalagem **SOMENTE** após ter finalizado totalmente a obra. Utilize formão e alicate para a retirada dos grampos e corte as fitas rentes à parede com auxílio de um estilete.

05

06

Instalação PORTAS DE GIRO

01

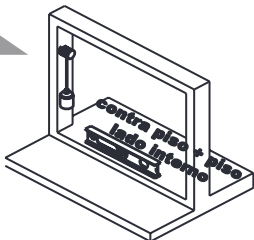

Preparar o vão com aproximadamente 5cm a mais do que a esquadria alinhando com nível e prumo, após isto, deixe a massa secar. O vão deve conter verga, a fim de evitar o aparecimento de fissuras. Adotar a altura do piso visto no desenho. Observar a posição do piso em relação ao vão.

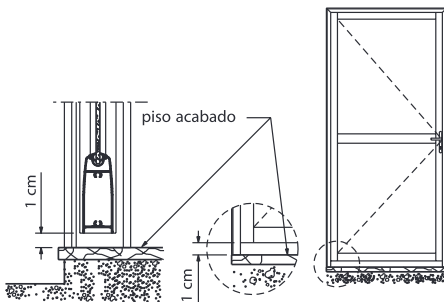

02

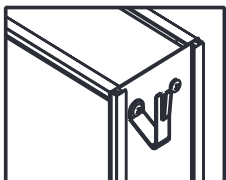

Retire as cantoneiras de papelão. Não utilizar espuma expansiva. Com o auxílio de um alicate, levante os chumbadores localizados nas laterais das peças. O lado com identificação "LADO INTERNO" deve ficar voltado para o lado de dentro do ambiente e a seta voltada para cima.

03

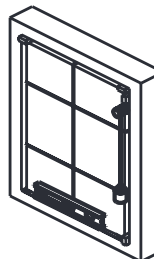

Encaixe a peça no vão e posicione calços nas LATERAIS das peças. Ajuste o nível e prumo. Verifique o alinhamento da peça em todas as bordas. **IMPORTANTE:** a chave se encontra no lado interno da porta

04

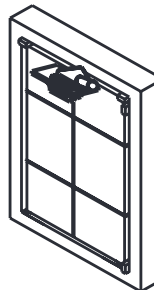

Preencha o vão com a massa (3:1) e após a secagem, retire os calços e complete o espaço com a massa. **Cuidado!** O cimento mancha o alumínio. Evite respingos de reboco nos perfis. Caso aconteça, limpe imediatamente com pano úmido com água

05

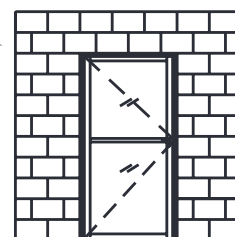

Remova a embalagem **SOMENTE** após ter finalizado totalmente a obra. Utilize formão e alicate para a retirada dos grampos e corte as fitas rentes à parede com auxílio de um estilete.

07

08

Instalação PORTAS DE CORRER PAREDE

01

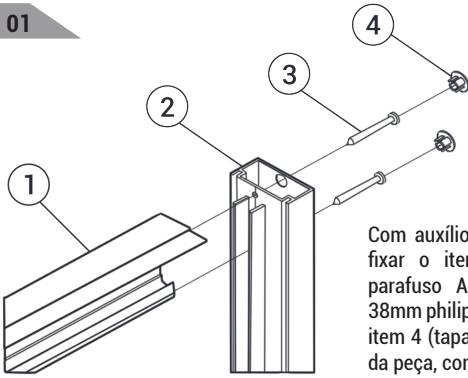

Com auxílio de uma chave philips, fixar o item 2 no item 1 com parafuso Auto atarraxante 4,2 x 38mm philips e em seguida utilizar o item 4 (tapa furo) para acabamento da peça, conforme Detalhe 1.

02

Em seguida encostar os batentes na parede, deixando ambas as peças no nível para que, com um lápis, possa demarcar a parede e, com uma furadeira e uma broca para bucha nº 8, execute a furação conforme a figura "OBS.: O produto já irá com os furos prontos de fábrica.."

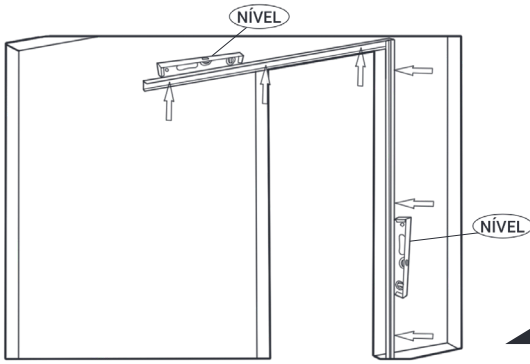

09

03

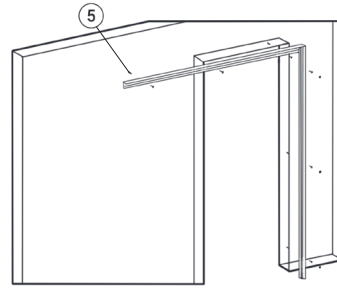

Aplicar na parede Bucha nº8 (item 5), em seguida fixar os batentes com parafuso auto atarraxante 4,5 x 50mm (para bucha nº8) e aplicar os tapa furos para acabamento do produto Detalhe 3.

04

Para fixação do guia inferior (item 6), deixar alinhado ao vão da parede conforme a imagem e com 2 cm de distância da parede. OBS.: Caso na parede tenha rodapé, deixar com 1 cm de distância do mesmo. Executar a marcação com um lápis e em seguida furar o chão com broca para bucha nº 6 e após fixar o guia utilizando parafuso cabeça chata 4,2 x 38 mm.

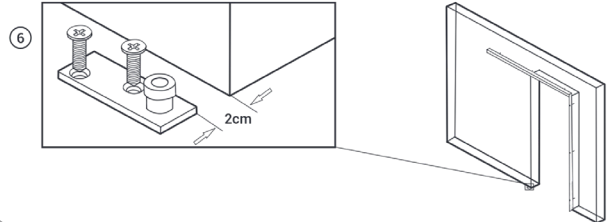

05

Encaixar a folha da porta no guia inferior e as roldanas superiores no batente superior, assim deslizando a porta corretamente, em seguida aplicar a capa de acabamento (item 7) conforme detalhe 5.

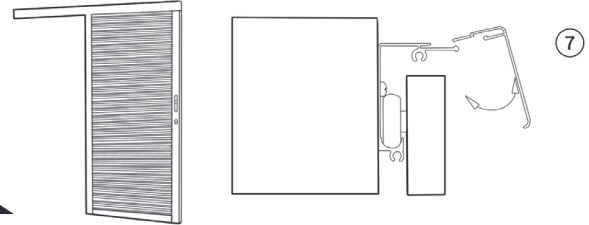

10

Instalação de portas e janelas ERROS COMUNS

Problema !
Dificuldade em movimentar a folha.
Causas possíveis
○ Colocação de calço no meio da peça.
○ Falta de verga.
○ Uso de espuma expansiva.
○ Falta de verificação do alinhamento.

Problema !

Frestas ao fechar a esquadria.
Dificuldade em travar a folha.
Causas possíveis
○ Colocação de calço no meio da peça.
○ Uso de espuma expansiva.
○ Falta de verificação do alinhamento.



Problema !

Frestas ao fechar a esquadria.
Dificuldade em travar a folha.
Causas possíveis
○ Colocação de calço no meio da peça.
○ Uso de espuma expansiva.
○ Falta de nivelamento do vão antes da instalação da peça.
○ Falta de verificação do alinhamento.

Problema !

infiltração no peitoril
Causas possíveis
○ Falta de massa no peitoril inferior
○ Falta de massa reforçada (3:1)
○ Trincas de alumínio ou concreto.
○ Uso de espuma expansiva



11

LIMPEZA E CONSERVAÇÃO

A limpeza das esquadrias deverá ser feita com uma solução de água e detergente neutro, com auxílio de um pano macio, obedecendo o intervalo máximo de tempo indicado abaixo:



Zona urbana ou rural 3 MESES
Zona marítima ou industrial MENSAL

Regularmente limpe os trilhos das portas e janelas de correr, evitando assim o acúmulo de poeira, pois com o passar do tempo pode danificar o desempenho dos rolamentos. Para a limpeza dos puxadores das portas de giro, utilize flanela seca ou massa polidora automotiva nº2. Não utilize objetos cortantes ou perfurantes para auxiliar na limpeza dos "cantinhos" de difícil acesso. Essa operação pode ser feita com auxílio de um pincel com cerdas macias.



.....ATENÇÃO- NUNCA UTILIZE.....

Fórmulas de detergentes com saponáceos, esponjas de aço ou qualquer outro material abrasivo.
Produtos ácidos ou alcalinos: Sua aplicação pode causar aparecimento de manchas e tornar a pintura opaca.
Produtos derivados do petróleo (vaselina, removedor, thinner, etc..) Certos tipos de derivados do petróleo possuem componentes que atraem partículas de poeira que agem como abrasivos, reduzindo muito a vida do acabamento superficial do alumínio, além de poderem ressecar os plásticos e borrachas fazendo com que percam a sua ação vedadora.

12

NOSSOS DIFERENCIAIS



**COMPRE NO SITE MAIS
BEM AVALIADO**

10%

**TODO SITE COM 10% OFF
NO BOLETO OU PIX**

12x

**TODAS AS COMPRAS
EM 12X SEM JUROS**



**ENTREGAS EM ATÉ
72 HORAS
CONSULTE CONDIÇÕES**

Siga a SÓ PORTAS E JANELAS nas redes sociais

 @soportasejanelas

 /soportasejanelas

 Só Portas e Janelas

www.soportasejanelas.com.br



**SÓ PORTAS
E JANELAS**