

abrange defeitos de fabricação do produto.

Componentes e Acessórios\*, a garantia é legal de 90 dias, dentro das condições ressalvadas neste termo, item 4 (quatro), sempre acompanhada de Nota fiscal. As peças substituídas ou consertadas, durante o período de garantia, terão o prazo de garantia de 90 dias.

#### **GARANTIA VENTISOL.**

2. Entende-se por garantia o reparo gratuito do aparelho e a reposição de peças originais que apresentem defeito técnico de fabricação, de acordo com o parecer do Assistente Técnico Autorizado VENTISOL. Tal garantia somente terá validade mediante a apresentação da Nota Fiscal de compra, com descrição do produto. É imprescindível, para o atendimento gratuito, que o aparelho esteja dentro do prazo estipulado no parágrafo 1.

3. As despesas de retirada, instalação e reinstalação do aparelho, embalagens e transporte até a Assistência Técnica Autorizada VENTISOL correrão por conta e risco do cliente usuário.

4. Fica automaticamente cancelada a garantia se vier a ocorrer qualquer das condições abaixo:

- Danos provocados por acidentes, tais como: queda, descarga elétrica, inundação, desabamento ou incêndio;
- Danos provocados por umidade, exposição excessiva à luz solar, salinidade ou gordura;
- Uso em desacordo com as informações deste manual de instruções, defeito decorrente do uso;
- Por ter sido ligado em tensão elétrica incorreta ou excessiva ou sujeito a excessivas oscilações de tensão da rede elétrica;
- Ajuste interno ou conserto feito por pessoa não credenciada pela VENTISOL, ou se for verificado sinal de violação de suas características originais;
- Se a Nota Fiscal de compra apresentar rasuras e/ou adulterações.

#### **Garantia não cobre:**

- Troca do produto, tendo condições de sanar os defeitos reclamados em garantia com a troca de peças;
- Limpeza ou manutenção;
- Peças e acessórios sujeito à quebra, como aqueles fabricados em material plástico ou vidro;
- Atendimentos domiciliares, esta é uma garantia de balcão e, portanto, o consumidor deverá levar o produto até a assistência técnica autorizada;
- Danos sofridos pelo produto durante o transporte por terceiro, contratado pelo reclamante da garantia;
- Por condições impróprias a sensibilidade do aparelho;

#### **•IMPORTANTE•**

- Guarde sua Nota Fiscal, pois ela é parte integrante deste Termo de Garantia.
- Para obter informações sobre nossa rede de assistentes autorizados e última revisão deste, reporte-se ao site: [www.ventisol.com.br](http://www.ventisol.com.br).
- Não encontrando um Assistente Técnico Autorizado VENTISOL em sua região, reporte-se ao Sac através do email [sac.ne@ventisol.com.br](mailto:sac.ne@ventisol.com.br)

\* Chave e peças plásticas.



**FABRICADO POR:**  
VENTISOL NORDESTE INDUSTRIA  
E COM. DE VENTILADORES LTDA.  
CNPJ: 08.934.225/0001-27  
I.E.: 035316195

Rod. Luiz Gonzaga BR 232, Km 42, S/N -  
Distrito Industrial Prefeito  
José Augusto Ferrer de Moraes  
Vitória de Santo Antão / PE  
CEP: 55.613-010 - C. Postal: 331  
País de origem: Brasil  
Tel./Fax: 81 3523 1169  
[sac.ne@ventisol.com.br](mailto:sac.ne@ventisol.com.br)  
[www.ventisol.com.br](http://www.ventisol.com.br)

**234 - 20211021**

## **MANUAL DO CONSUMIDOR**

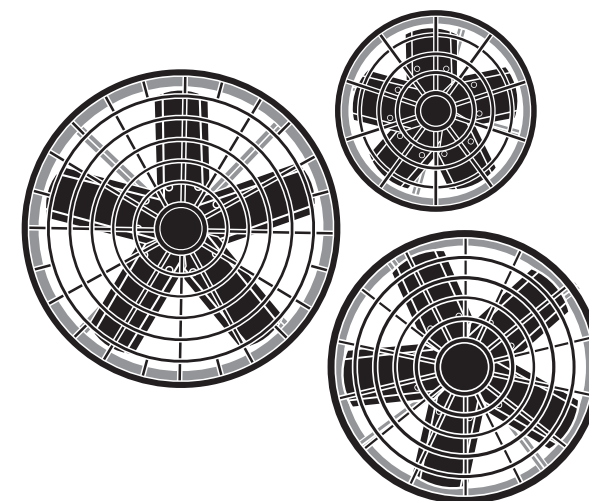

### **EXAUSTOR AXIAL COMERCIAL**

**MODELOS:**  
30cm | 40cm | 50cm

Obrigado por adquirir o **EXAUSTOR AXIAL COMERCIAL VENTISOL**. Antes de utilizar o produto leia atentamente este manual de instruções. O manual tem instruções dos seguintes modelos de exaustor: **30cm, 40cm e 50cm**. Após a leitura guarde-o em local seguro para consultas futuras.

**Todas as imagens contidas neste manual são meramente ilustrativas.**

• **Este manual contém informações importantes de segurança. Sempre leia e siga atentamente as mensagens de segurança.**

- Verifique se este manual é compatível com a versão mais atualizada no site, na página do produto.
- O correto funcionamento de seu produto depende da leitura deste manual de instruções.
- Verifique se o modelo do seu ventilador corresponde com o da embalagem ou se não há alguma peça faltando.
- **Verifique se a tensão (voltagem) é a mesma do aparelho.**
- Antes de instalar ou utilizar este produto leia com atenção os **Cuidados para sua Segurança**.
- Para manutenção, procure um profissional especializado.

## CUIDADOS PARA SUA SEGURANÇA

1. Este aparelho não se destina à utilização por pessoas com capacidades físicas, sensoriais ou mentais reduzidas, ou por crianças, ou por pessoas com falta de experiência e conhecimento, a menos que tenham recebido instruções referentes à utilização do aparelho ou estejam sob a supervisão de uma pessoa responsável pela sua segurança;
2. Crianças devem ser supervisionadas para assegurar que elas não estejam brincando com o aparelho;
3. Se o cabo de alimentação estiver danificado, ele deve ser substituído pelo agente de serviço do fabricante ou por técnicos igualmente qualificados para evitar situações de risco;
4. Deve haver uma ventilação adequada da sala quando o exaustor for utilizado ao mesmo tempo que aparelhos a gás ou outros combustíveis;
5. Existe risco de incêndio se a limpeza não for realizada em conformidade com as instruções "10" e "11" dos cuidados para sua segurança;
6. Não flambar debaixo do exaustor;
7. Nunca inverta o sentido de rotação do exaustor, se ele não estiver parado;

**ATENÇÃO: As partes acessíveis podem ficar quentes quando usado com os aparelhos de cozinha.**

8. É obrigatório o uso da chave de reversão que acompanha o aparelho, nela contém o capacitor que faz o motor funcionar (sem o capacitor o motor não funciona);
9. Para instalação, siga corretamente o esquema de ligação;
10. Realize a manutenção (limpeza ou se necessário reaperto de parafusos) pelo menos a cada 3 meses. Podendo variar este tempo dependendo das condições do aparelho;
11. Para limpeza deste aparelho, certifique-se de que o mesmo não esteja ligado a rede elétrica e use um pano umedecido com água. Não utilize solventes ou produtos químicos;
12. Apesar do motor ser resistente a umidade, não deve ser exposto a água.

## PARTES E PEÇAS

01. Grade de Proteção
02. Aro
03. Motor
04. Hélice
05. Controle

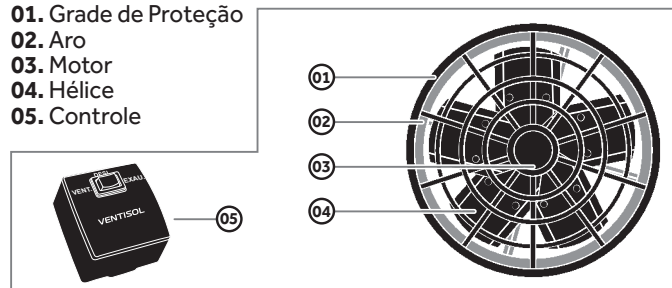

## INSTRUÇÕES DE INSTALAÇÃO

1. O Exaustor deve ser instalado a uma altura onde as hélices fiquem a 2,3 metros do chão. Fig. 01;
2. Para instalação dos exaustores de 30cm, 40cm e 50cm faça uma abertura na parede correspondente ao diâmetro do modelo. Fig.02;
3. O ar não deve ser descarregado para um duto que é utilizado para as fumaças de exaustão dos aparelhos a gás ou outros combustíveis. Fig. 03;

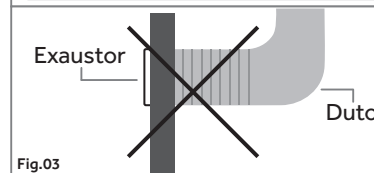
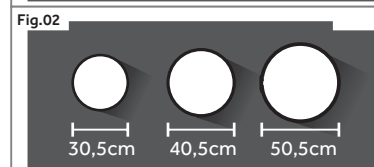
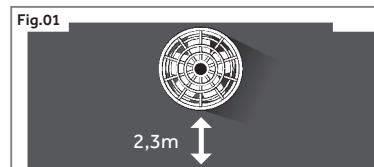

4. Quando o exaustor estiver localizado acima de um aparelho a gás, a distância entre ambos deve ser de pelo menos 65cm. Fig.04;
5. Regulamentos relativos à descarga de ar têm que ser cumpridos;
6. O exaustor está projetado para montagem em paredes ou janelas para o exterior;
7. Devem ser tomadas precauções para evitar o refluxo de gases para o interior da sala e de aparelhos de queima de combustível.

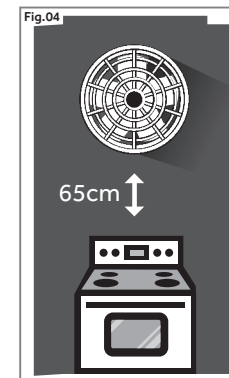

## ESQUEMA DE LIGAÇÃO

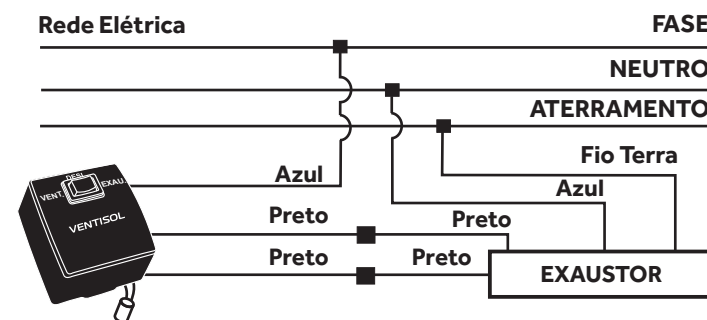

**Para o desligamento total deste aparelho, insira-o em uma rede que esteja submetida ao comando de um disjuntor bipolar.**

## CARACTERÍSTICAS TÉCNICAS

Modelo	Diâm. mm	Tensão volts	Veloc. RPM	Freq. Hz	Pot. watts	Isolação Enrolamento
30cm	300	127V   220V	1650	60	130W	Classe H 180°C
40cm	400	127V   220V	1400	60	140W	Classe H 180°C
50cm	500	127V   220V	1200	60	150W	Classe H 180°C

## TERMO DE GARANTIA

1. A VENTISOL INDÚSTRIA E COMÉRCIO S/A., assegura aos seus consumidores a garantia legal de 90 (noventa) dias, mais a garantia contratual de 270 (duzentos e setenta) dias em seus produtos, a contar da data da compra conforme Nota Fiscal, atendendo ao código de defesa do consumidor. A garantia