

TMA.RFQL.LMKL20UU– Rol. Flangeado Quadrado 20mm Prolongado

Rev.01

1. DIMENSÕES (em mm):

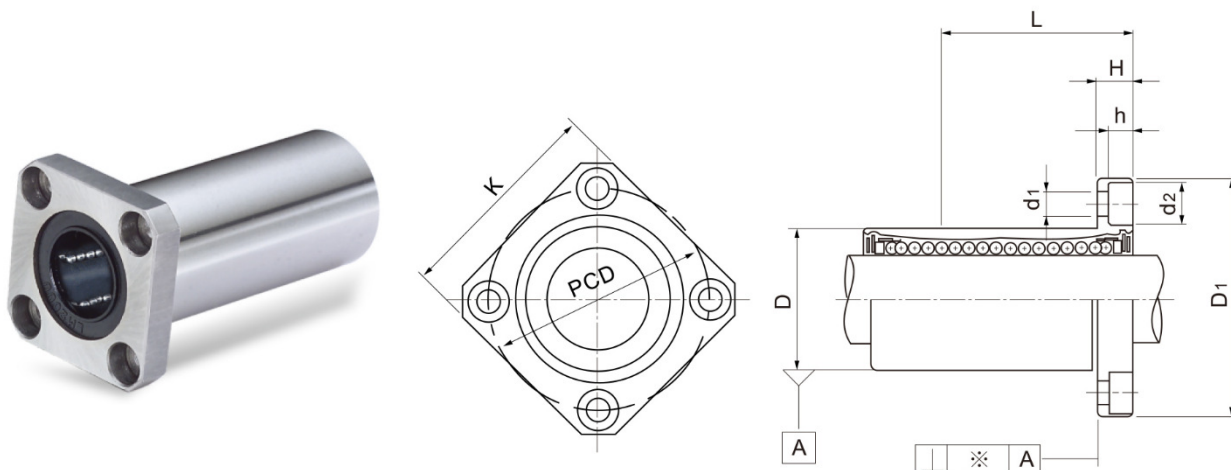

Diâmetro do Eixo	Qtde. Filas Esferas	D	D1	L	K	PCD	H	h	d1	d2	Capacidade de Carga Dinâmica (kgf)	Capacidade de Carga Estática (kgf)
20	5	32	54	80	42	43	8	6	5,5	9	1400	2750